

組立の目安
20分

研修用デスク パーティション 組立説明書

RFJD-8613



組み立て方やお手入れに困ったら
アールエフヤマカワ お客様相談室

- ▲高温を避ける 電動ドライバーの使用厳禁
- 指はさみ注意
- ねじを十分に締め付ける
- プラスドライバー必要
- 2人以上で組立
- 布の上で組立

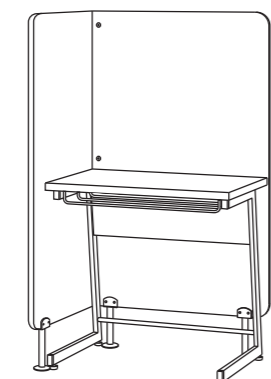
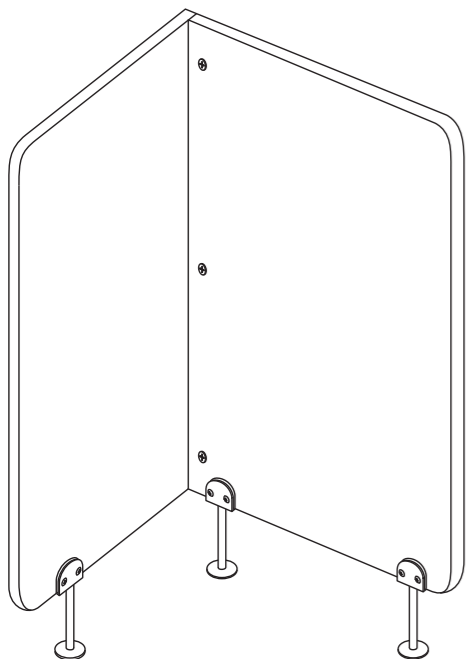

※ 研修用デスクと一緒にご使用いただけます。



床に接地していないアジャスターを回して水平になるように調整し、がたつかないようにしてください。

部材一覧

※部品の個数を参照し、不足や不具合がないかをご確認ください。不足や不具合があった場合は配送いたします。電話にて部品名をお伝えください。

①パネル大 ×1 <small>※カムロックが取り付け済みです</small>	②パネル小 ×1 	③脚部 ×3
---	---------------------	-------------------

<p>④ジョイントシャフトには下図の3種類 (1) ~ (3) がございますが、全て互換性を有しており機能に違いはありません。</p> <div style="display: flex; justify-content: space-around;"> (1) (2) (3) </div>	④ ジョイントシャフト ×3 	⑤ プレート ×3 <p>表 裏</p> <small>※裏面にはフェルトが取り付け済みです。</small>	⑥ 十字穴付きトラスねじ ×6 <small>(M5×8)</small>
---	---------------------------	---	---

重要 ジョイントシャフトとカムロックの正しい締め付け方法

本商品には **ジョイントシャフト** と **カムロック** を使用して組み立てを行う工程がございます。以下の説明を最後までよくお読みのうえ、組み付けを行ってください。

1. ジョイントシャフトの取り付け

ジョイントシャフトを板面の埋め込み(鬼目)ナットに回し入れます。

商品に同梱されているジョイントシャフトの種類をご確認のうえ、下記に示す方法で取り付けを行ってください。

○ 適切な取り付け
ボルト部分のみが完全に隠れるように回し入れてください。

× 最後まで締まっていない
抜けや歪みの原因となります。

× 締めすぎ
ジョイントシャフト や 埋め込みナットが 破損する恐れがあります。

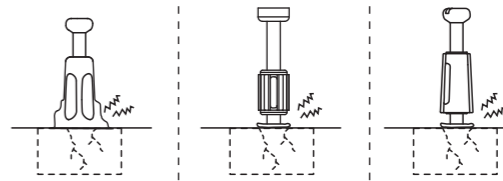
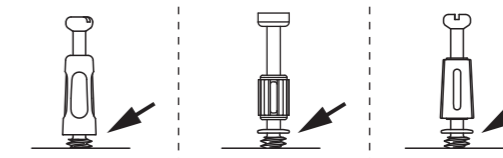
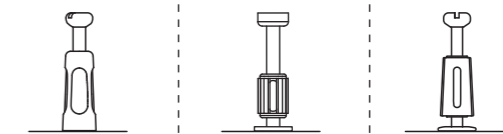
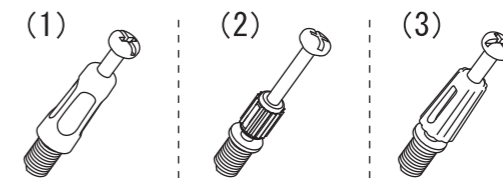

手で回し入れたあと、プラスドライバーを使用して90度ほど増し締めしてください。

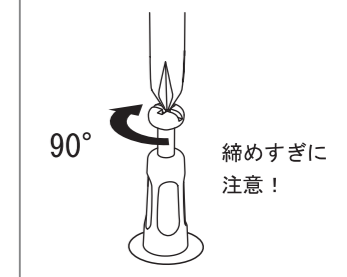

2. ジョイントシャフトの挿入

板面に取り付けられているカムロックに、ジョイントシャフトを差し込みます。

カムロックには+ または▲矢印もしくはその両方が刻印されています。



この印をジョイントシャフト側に向けて差し込んでください。

取り付ける板面を平行に持ち、垂直に真っ直ぐ差し込みます。

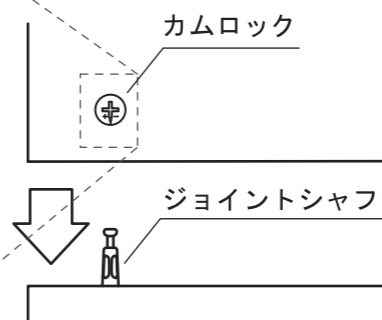

○ 適切な差し込み

× 隙間が空いている
正常に固定できません。

3. ジョイントシャフトとカムロックの固定

プラスドライバーを使用し、カムロックを時計回りに回転させます。回し始めから90°~180°程度で、カムロックがジョイントシャフトとかみ合っ固定されます。

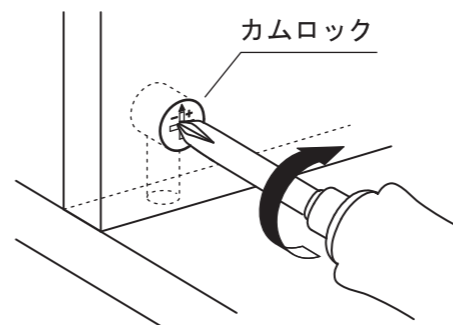

○ 正常な締結

× 締めすぎ
無理に回すと破損の原因となります

- 1 ⑥パネル小に④ジョイントシャフトを回し入れてください。
※ジョイントシャフトの取り付け部分にはナットが埋め込まれています。
■ページ2の「ジョイントシャフトとカムロックの正しい締め付け方法」をご参照ください。

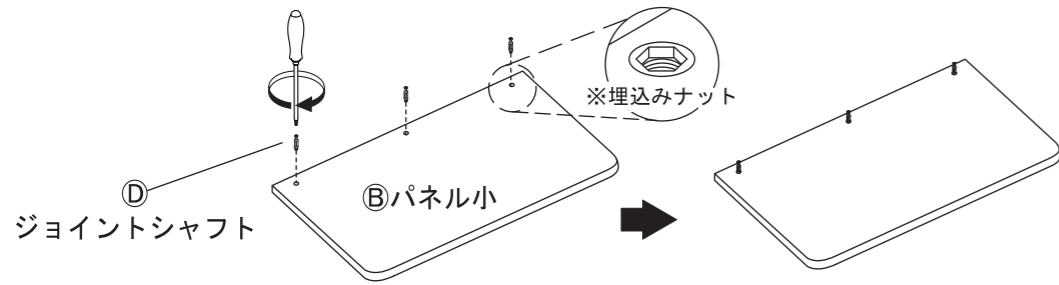

- 2 ⑥パネル小の④ジョイントシャフトを、①パネル大の横穴に差し込んでください。
その後、①パネル大のカムロックを締め付けてください。
■ページ2の「ジョイントシャフトとカムロックの正しい締め付け方法」をご参照ください。

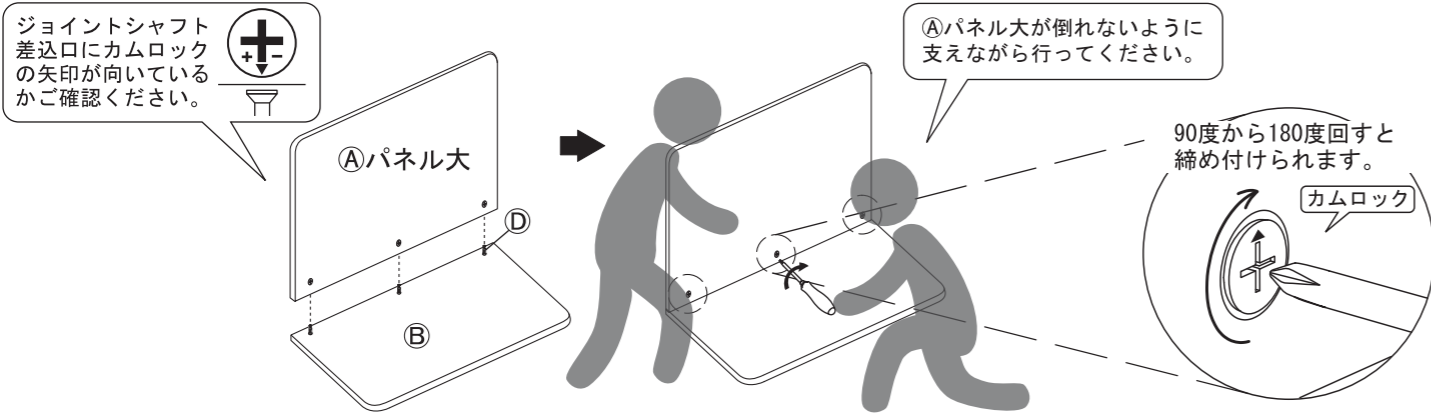

- 3 ③脚部に①パネル大/⑥パネル小を挟み込み、その後⑤プレートを手前に差し込み⑦十字穴付きトラスねじでしっかりと締め付けてください。
⚠️①パネル大/⑥パネル小の端から5~15cm以内に必ず組み付けてください。また、①パネル大には必ず③脚部と⑤プレートを2個取り付けてください。これらを怠ると、転倒する恐れがあります。

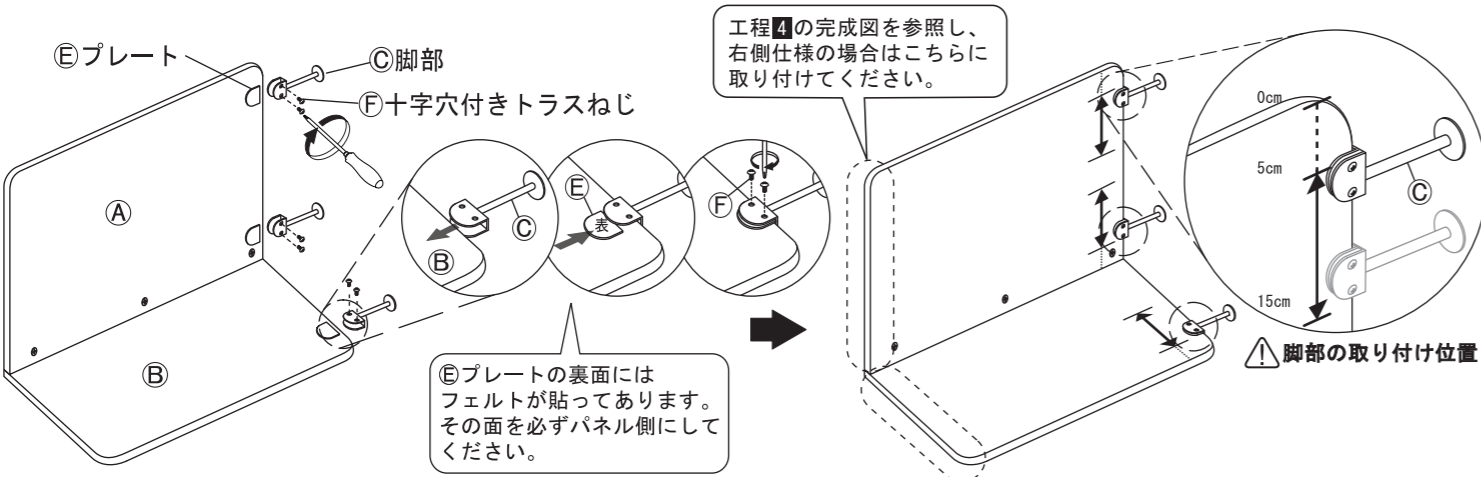

- 4 全てのねじがしっかりと締まっていることを確認したあと、2人以上で慎重に起してください。
傾斜のない場所に設置し、アジャスターでガタつきが無いように調整して完成です。

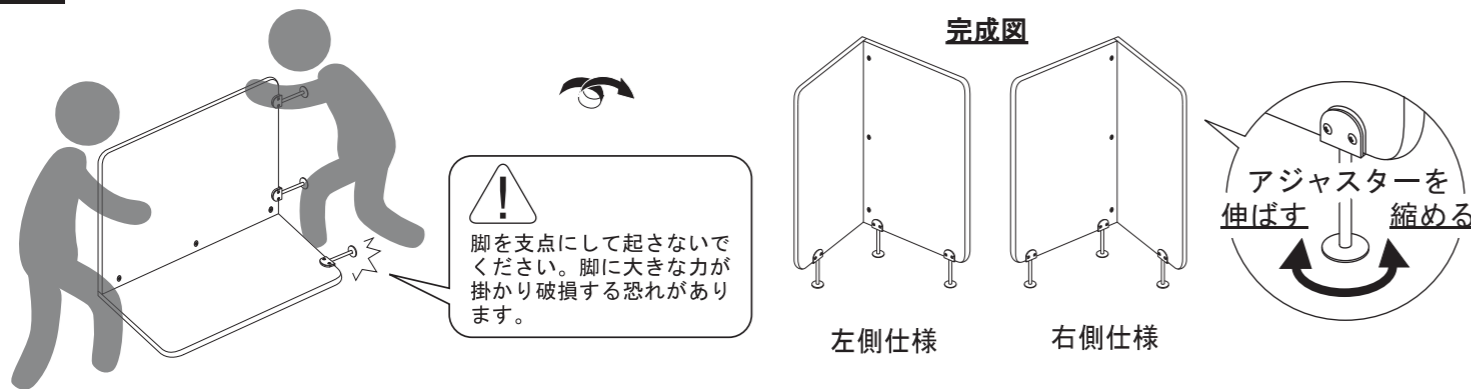

取扱上の注意

ご使用前にこの取扱上の注意をお読みになり正しくお使いください。
またお読みになった後は、大切に保管してください。

安全のために必ずお守りください

- 火気の側に近づけて設置しないでください。破損の原因となります。
- 商品に寄りかかったりしないでください。倒れてケガをすることがあります。
- 各部のねじ類が緩んだ状態で使用しないでください。破損や転倒することがあります。
- 指定の取り付け位置以外に脚部を設置しないでください。破損や転倒することがあります。
- 異常を発見したらそのまま使用せず、販売元に相談してください。破損や倒れてケガをすることがあります。
- 商品に乘ったり腰をかけたりしないでください。倒れてケガをすることがあります。
- 用途以外には絶対に使用しないでください。思わぬ事故が発生することがあります。
- 分解や改造をしないでください。破損やケガをすることがあります。
- 傾斜のない平らな場所へ設置してください。
- 安全上、構造上の理由により仕様を予告なく変更する場合があります。
- この表示を無視して誤った取扱いをしますと、死亡又は重傷を負ったり、傷害または物的損害が発生する可能性があります。
- 商品を移動させる際には、二人以上でゆっくり行ってください。段差などで破損する場合があります。
- 可動部に指を挟まないように気をつけてください。

使用上の注意

- ▲直射日光・暖房器具などの高熱を避けてください。変色・変形することがあります。
- ▲湿気の多いところに設置しないでください。腐食・変色・変形することがあります。
- ▲板面に硬いものを落としたり、ぶつけたりしないでください。破損する事があります。
- ▲加熱した鍋やヤカンなどを直接置かないでください。
- ▲屋外や水がかかるような場所でのご使用は避けてください。変色・変形することがあります。
- ▲水をこぼした場合は放置せずすみやかに拭き取ってください。

お手入れ方法

- ◆汚れを落とす場合は、から拭きするか固く絞った濡れぞうきんで拭いてください。
- ◆汚れがひどい場合は、薄めた中性洗剤で汚れを落とし、固く絞った濡れぞうきんで拭き、乾燥した布で水分を拭き取ってください。
- ◆シンナー、アルコール等の使用は避けてください。変色・変形や塗装が剥がれる場合があります。
- ◆ねじ類は必ず増し締めをしてください。

組み立て方やお手入れに困ったら

アールエフヤマカワ お客様相談室



＜品質表示＞			
外形寸法 (mm)	幅	奥行き	高さ
RDJD-8613	776	600	1355
材質	合成樹脂化粧繊維板 (メラミン樹脂)		
本体	合成樹脂化粧繊維板 (メラミン樹脂)		
脚部	金属 (鋼)		
アール・エフ・ヤマカワ株式会社 ☎0120-204-208			

商品チェック

当社製品をお買い上げいただき、誠にありがとうございます。
安全に永くお使い頂くために、お客様ご自身での製品チェックにご協力をお願い致します。

不良により返品や交換をご希望される場合は、問題箇所とお客様情報をご記入の上 FAX 頂くか、お電話にて弊社お客様相談室までお問い合わせください。

✓ チェック項目

品質向上にご協力いただきありがとうございます。安全にお使いいただくため、下記項目は定期的にご確認ください。

- 本体に破損や変色・変形は見当たらないか
…異常を発見した場合はお問い合わせください。
- カムロックは正常に締結しているか
…別項「カムロックの正しい締結方法」をご参照ください。
- 脚部がぐらついていないか
…脚部のボルトがしっかりと締め付けられているかをご確認ください。
- 完成図との相違は見当たらないか
…安全にお使い頂くため、取扱上の注意は必ずお守りください。

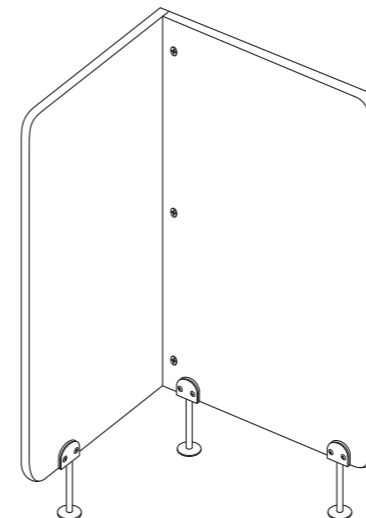

その他問題事項があった場合、枠内へのご記入をお願い致します。

ご協力いただきありがとうございました。

ご氏名	
お電話番号	
FAX番号	

月曜日-金曜日(祝日を除く) AM9:00~PM5:00 アール・エフ・ヤマカワ株式会社 お客様相談室	☎0120-204-208 FAX 059-256-5333
申込番号	
品名	研修用デスク パーティション
商品番号	
お買上日	年 月 日
お買上サイト名	