



30min
組立の目安

ウッドカルテシェルフⅡ 組立説明書

RFMCS2-15W, RFMCS2-OPT4 (5)



組み立て方やお手入れに困ったら
オールエフヤマカワ お客様相談室

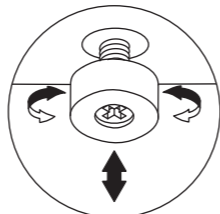

床に合わせてアジャスターを調節し
水平になるように設置してください。

◆RFMCS2-5 (5 段)

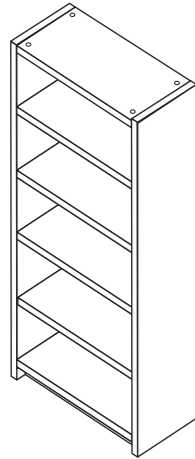

◆RFMCS2-6 (6 段)

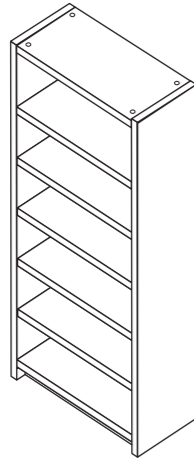

部材一覧

※部品の個数を参照し、不足や不具合がないかをご確認ください。不足や不具合があった場合は配送いたします。電話にて部品名をお伝えください。

A 天板・底板 ×各1	B 背板 5段×5 6段×6	C 棚板 5段×3 6段×4	D 巾木(前) ×1	E 巾木(後) ×1	F 棚板 (下から2番目用) ×1
G 左側板 ×1	H 右側板 ×1	I ジョイント シャフト 5段×24 6段×28	J 木ねじ ×12	K 背板止め ×12	

重要

ジョイントシャフトとカムロックの正しい締め付け方法

本商品には **ジョイントシャフト** と **カムロック** を使用して組み立てを行う工程がございます。以下の説明を最後までよくお読みのうえ、組み付けを行ってください。

1. ジョイントシャフトの取り付け

※商品に同梱されているジョイントシャフトの種類をご確認のうえ、下記に示す方法で取り付けを行ってください。

ジョイントシャフト

※商品によってジョイントシャフトの形状が異なる場合がありますが、使用上問題ございません。

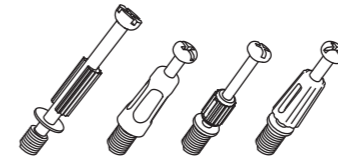

ジョイントシャフトを板面の埋め込み(鬼目)ナットに回し入れます。手で回し入れたあと、プラスドライバーを使用して90度ほど増し締めしてください。

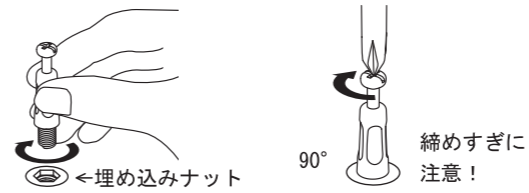

差込ジョイントシャフト

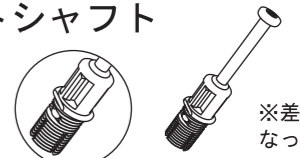

※差込部が樹脂製になっています。

ジョイントシャフトを指定の板面穴に差し込みます。隙間が無いように最後まで差し込んでください。

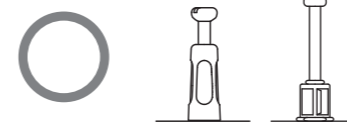
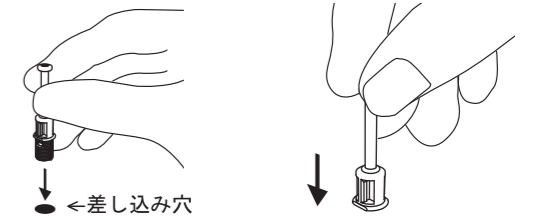

適切な取り付け

ボルト部分のみが完全に隠れるように回し入れてください。

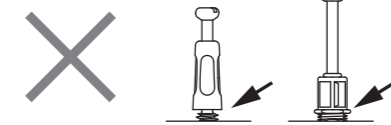

最後まで入っていない

抜けや歪みの原因となります。



締めすぎ・差し込みすぎ

ジョイントシャフトや埋め込みナットが破損する恐れがあります。

2. ジョイントシャフトの挿入

板面に取り付けられているカムロックに、ジョイントシャフトを差し込みます。

カムロックには+
又は▲矢印もしくは
その両方が刻印され
ています。



この印をジョイント
シャフト側に向けて
差し込んでください。

取り付ける板面を平行に持ち、
垂直に真っ直ぐ差し込みます。

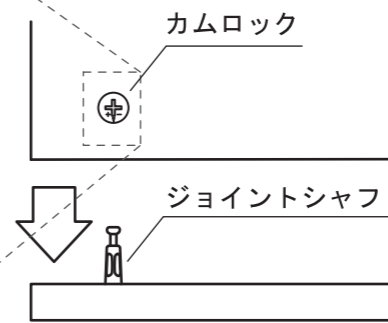

適切な差し込み



隙間が空いている
正常に固定できません。

3. ジョイントシャフトとカムロックの固定

プラスドライバーを使用し、カムロックを時計回りに回転させます。回し始めから90°~180°程度で、カムロックがジョイントシャフトとかみ合っ固定されます。

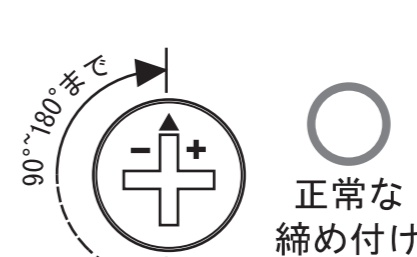
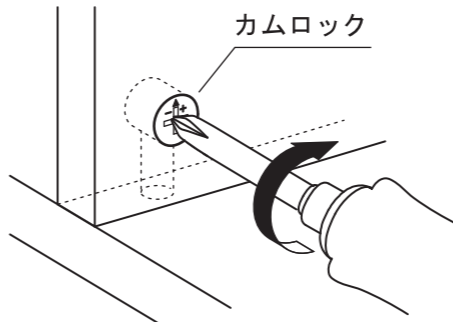

正常な締め付け



締めすぎ

無理に回すと破損の原因となります

5段と6段では組み立てが異なります。組み立てる段数が表記してある組立工程をご参照ください。

1 ① ④左側板・①右側板に①41ジョイントシャフトを取り付けてください。
 ■ページ2の「ジョイントシャフトとカムロックの正しい締め付け方法」をご参照ください。

◆5段

◆6段

41 ジョイントシャフト・カムロック締め付け詳細

41ジョイントシャフトを板の横穴に差し込み、図のようにドライバーでカムロックを締め付けます。この時必ず90度～180度の範囲で締め付けてください。無理に回すと破損の原因となりますのでご注意ください。

2 ① ④天板・①④棚板・① ④底板を差し込んでください。
 ■ページ2の「ジョイントシャフトとカムロックの正しい締め付け方法」をご参照ください。

◆5段

◆6段

3 ① ④天板・①④棚板・① ④底板の溝に沿って①背板を差し込んでください。

◆5段

◆6段

4 前後に注意して、巾木を差し込んでください。

◆5段

◆6段

5 ④右側板の①41ジョイントシャフトを②天板・③④棚板・⑤底板の横穴に差し込んでください。
◆ページ2の「ジョイントシャフトとカムロックの正しい締め付け方法」をご参照ください。

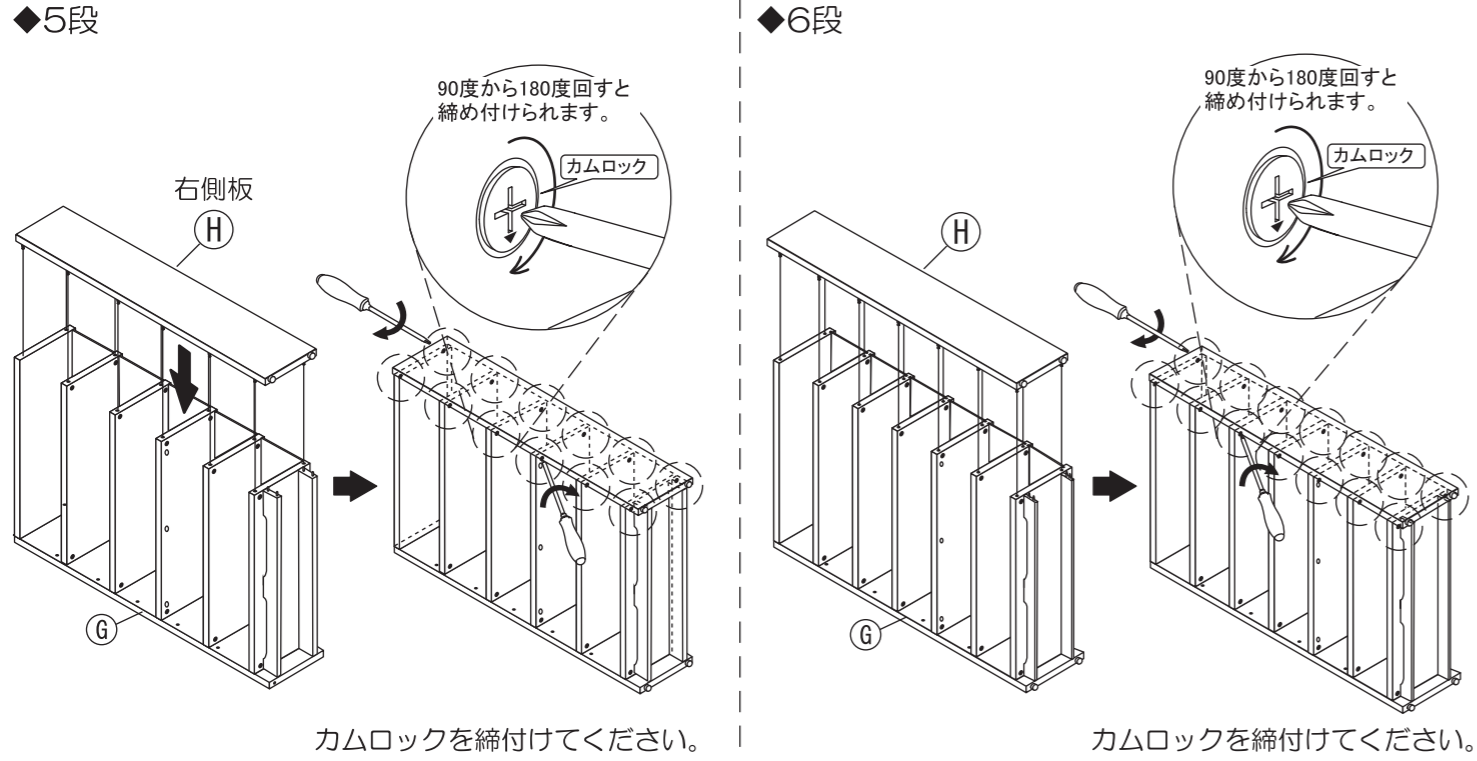

カムロックを締め付けてください。

カムロックを締め付けてください。

⚠商品を起こす前に、全てのネジ・埋め込みナット等がしっかりと締め付けられていることをご確認ください。

6 ⑥木ねじで⑦背板止めを取り付けてください。
◆背板止めを取付けることで、揺れやカタつきを軽減させることができます。

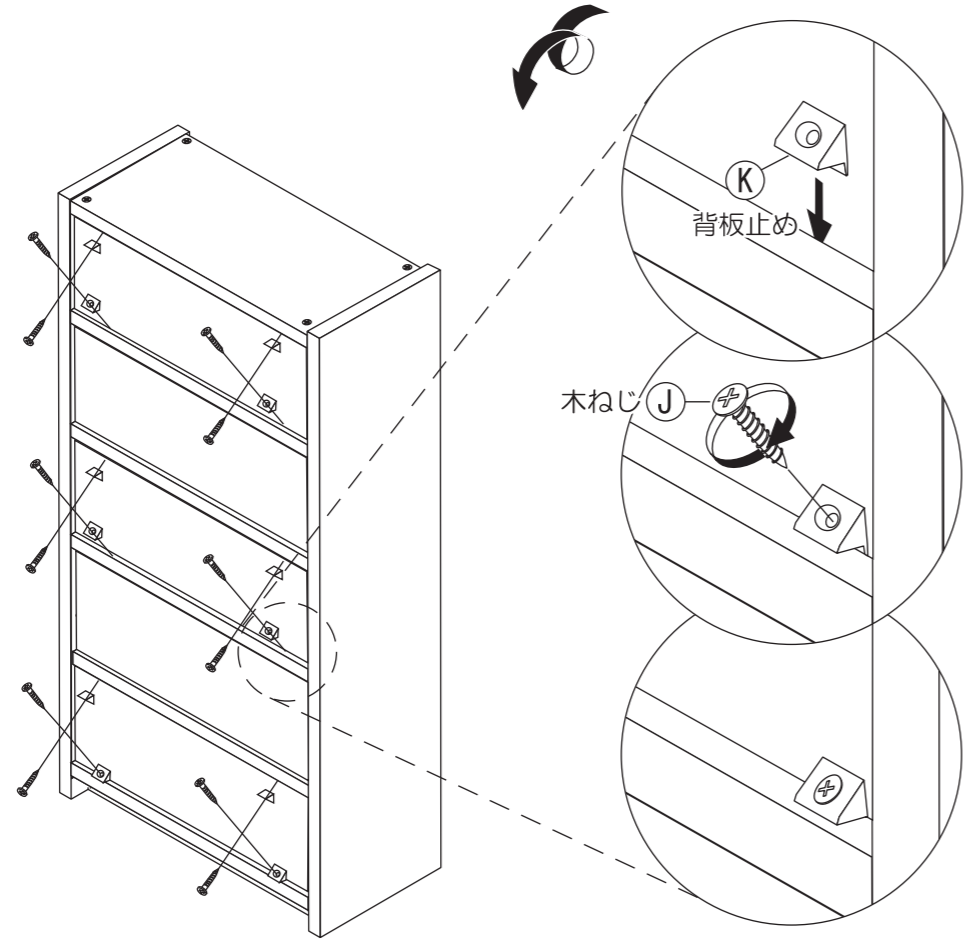

取扱上の注意

ご使用前にこの取扱上の注意をお読みになり正しくお使いください。
またお読みになった後は、大切に保管してください。

安全のために必ずお守りください

- 積み重ねて保管しないでください。倒れてケガをすることがあります。
- 外周部に片寄って重いものを載せないでください。倒れてケガをすることがあります。
- 火気の側に近づけて設置しないでください。火災の原因となります。
- 耐荷重以上のものを載せないでください。破損の原因となります。
- 各部のねじ類が緩んだ状態で使用しないでください。破損や転倒することがあります。
- 異常を発見したらそのまま使用せず、販売元に相談してください。破損や倒れてケガをすることがあります。
- 商品に乗ったり腰をかけたたりしないでください。倒れてケガをすることがあります。
- 用途以外には絶対に使用しないでください。思わぬ事故が発生することがあります。
- 分解や改造をしないでください。破損やケガをすることがあります。
- 傾斜のない平らな場所へ設置してください。
- 物を載せたまま移動しないでください。破損やケガをすることがあります。
- 安全上、構造上の理由により仕様を予告なく変更する場合があります。
- 商品を移動させる際は、二人以上でゆっくり行ってください。段差などで破損する場合があります。
- ご使用前にアジャスターを床に合わせて高さ調節してください。アジャスターの調整時は手や足を挟まないように気をつけてください。
- この表示を無視して誤った取扱いをしますと、死亡又は重傷を負ったり、傷害または物的損害が発生する場合があります。その場合の責任は負いかねますのでご了承くださいますようお願いいたします。

使用上の注意

- ▲直射日光・暖房器具などの高熱を避けてください。変色・変形することがあります。
- ▲湿気の多いところに設置しないでください。腐食・変色・変形することがあります。
- ▲板面に硬いものを落としたり、ぶつけたりしないでください。破損することがあります。
- ▲加熱した鍋やヤカンなどを直接置かないでください。
- ▲屋外や水がかかるような場所での使用は避けてください。変色・変形することがあります。
- ▲液体物が付着した場合は、放置せずすみやかに拭き取ってください。化粧面が変色、変形する場合があります。
- ▲ご使用の環境により、床面にアジャスター・キャスター等の商品接触による変色や跡が付くことがあります。特にフローリングやクッションフロアでご使用の際はご注意ください。

お手入れ方法

- ◆汚れを落とす場合は、から拭きするか固く絞った濡れぞうきんで拭いてください。
- ◆汚れがひどい場合は、薄めた中性洗剤で汚れを落とし、固く絞った濡れぞうきんで拭き取り、そのあと乾燥した布で水分を十分拭き取ってください。
- ◆シンナー等の使用は避けてください。変色・変形の原因となり、塗装が剥がれる場合があります。
- ◆ねじ類は必ず増し締めをしてください。

組み立て方やお手入れに困ったら
アールエフヤマカワ お客様相談室

- 腰掛けしない
- 高熱を避ける
- 電動ドライバーを使用しない
- 指挟み注意
- ボルトを十分に締め付ける
- プラスドライバー
- 2人以上で組立
- 布を敷く

＜品質表示＞

外形寸法 (mm)	幅	奥行き	高さ
RFMCS2-15W	820	360	1850
RFMCS2-OPT4 (5)			

耐荷重 (すべて均等分布)

棚板 1枚あたり	約 40kg
----------	--------

材質
本体 合成樹脂化粧パーティクルボード (メラミン樹脂)

アール・エフ・ヤマカワ株式会社 ☎0120-204-208

商品チェック

当社製品をお買い上げいただき、誠にありがとうございます。
安全に長くお使い頂くために、お客様ご自身の製品チェックにご協力をお願い致します。

不良により返品や交換をご希望される場合は、問題箇所とお客様情報をご記入の上 FAX 頂くか、お電話にて弊社お客様相談室までお問い合わせください。

- チェック項目
- 本体に破損は見当たらないか
- ネジ、ボルトは緩んでいないか
- ネジ、ボルトのサイズは合っているか
- がたつき、傾きはなにか
- アジャスターは正常に動作するか
- 側板、背板に隙間はないか
- 変色、変形はないか
- 完成図との相違は見当たらないか

品質向上にご協力いただきありがとうございます。安全にお使いいただくため、上記項目は定期的にご確認ください。

その他問題事項があった場合、枠内へのご記入をお願い致します。		月曜日-金曜日(祝日を除く) AM9:00~PM5:00 アール・エフ・ヤマカワ株式会社 お客様相談室	
ご協力いただきありがとうございました。		☎0120-204-208 FAX 059-256-5333	
ご氏名		申込番号	
お電話番号		品名	ウッドカルテシエルフⅡ
FAX番号		商品番号	
		お買上日	年 月 日
		お買上サイト名	